

مصنع المدارج العالمية للسقالات المعدنية

AL MDARIJ INTERNATIONAL SCAFFOLDING FACTORY

رؤية
VISION
2030



MISCAF



For Aluminium Fabrication of Doors, Windows & Kitchen Systems

CONTENTS

Company profile

Vision & Mission

Product we offer

Schedule drawings

Our Client list

Major finished projects

Legal documents



COMPANY PROFILE

INTRODUCTION

We Al Mdarij International Scaffolding Factory for Aluminium Fabrication Works, is a reputed name in the field of Aluminium Fabrication Works of wide range of windows, doors, window shutters and aluminium and steel structural work, manufactured by using the superior quality raw material. We execute these jobs exactly as per the client's need.

In a long years of experience we have gained the popularity in the industry as the manufacturer and supplier of high quality designer windows, Doors, Window shutters and Kitchen.

With several years of experience and expertise in the industry, we have attained a foothold in the industry and thus are consistently working hard to maintain it. With great determination and work ethic we have developed a strong and reliable company people can trust. Our goal is to provide our clients with a sense of satisfaction after any project we complete. We strive to keep a level of excellence in our work performance that will exceed all your expectations. We take great pride in building lifetime relationships and memories with our builders and home owners.

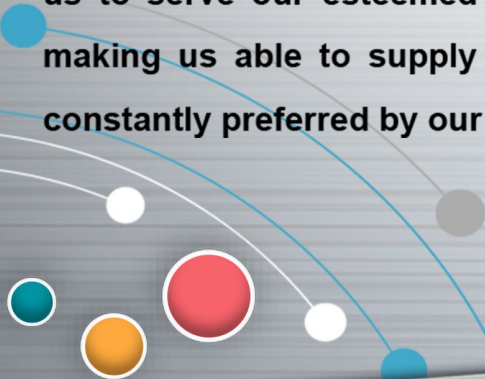

Aluminum Fabrication, we started our business with the aim of offering quality products with variety of designs and in different shades that are most beautifully crafted. We are well equipped with an extremely talented team of workers and industrial experts who help us to serve our esteemed clients in a better way by understanding their needs and making us able to supply them the desired product on exact delivery time. We are constantly preferred by our clients for the unmatched quality.



VISION

We aspire to build up most innovative Aluminium Fabrication solutions which meet our customers need with high security and reliability



MISSION

We focused to be the premier reputed brand in Aluminium Fabrication industry by delivering the excellent quality Aluminium Fabrication solutions to meet our customer's expectations that ensure their trust and satisfaction.

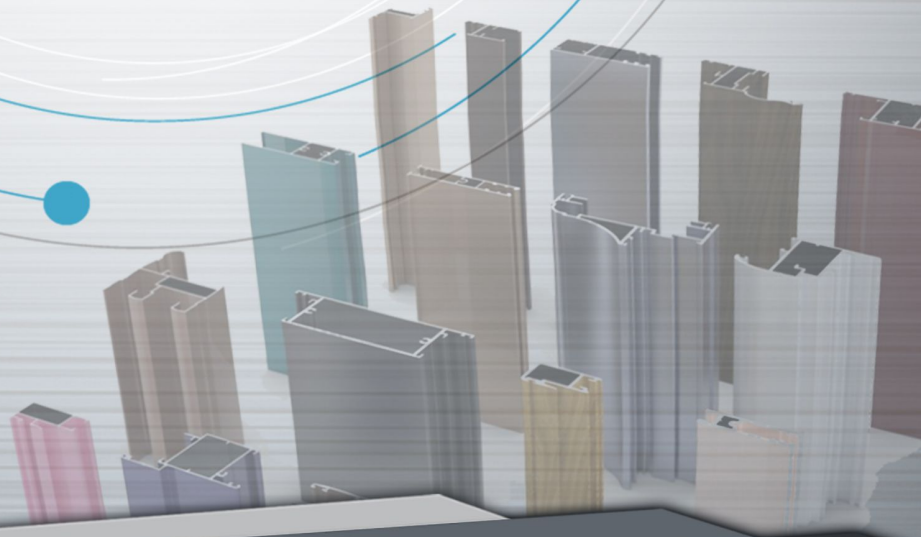



Products We Offer

We are a prominent name in manufacturing of diverse range of unique and elegant products to our clients that includes :

Windows

Sliding windows, Hinged Windows, By-Folding windows, Fixed windows, Pivot Windows, Awning windows, Tilt & Turn windows, Tilt & slide windows, Single or double hung windows.

Doors

Hinged doors, Sliding doors, By-Folding Doors, Automatic Doors.

Facades

Cladding (Aluminium Composite Panel), Structural Glazing, Curtain Wall, Frameless Glazing.

Shutters

Aluminium Kitchen

Other Customized Products

Office partition, Showroom cabinets, Garage door.





QUALITY

We are having a rich quality control department which ensures that every product should pass the stringent quality tests right from the procurement of the raw materials to its final delivery. Our quality control mechanism is so well developed that it makes sure that every product we manufacture is monitored closely in order to synchronize quality and consistency of our products.

Our talented team ensures that products are installed with utmost care. All of our products are made to order and can be customized to suit virtually any door and window covering application. We have provided our services to host of corporate as well as individual clients at very competitive rates. Further, we Source some of our offering from established brands and this ensures that we deliver our clients the quality products.

OUR TEAM

Our team includes professionals from different areas like engineering, designing, production, sales & marketing, Research and development, etc. Due to their hard work and dedication, we have been able to provide our clients with the products, which are the best in the industry and build a niche for ourselves in the domestic markets. In addition to this we can offer the customized products within the stipulated time frame.

Sourcing Capabilities

As our main concern is always on the quality of the products that we deliver to our clients, the companies, we procure our raw materials from are well known in the industry for their quality of international standards. On top it we also follow a strict quality control mechanism to ensure that every product we procure should be of high standard. Our products are procured from some branded companies like.

Our Client List

Our huge list of clientele includes various Commercial Centers, Residential Flats, Schools and Universities, many Corporate Houses and Private Offices. Since we are designing and developing the products according to the needs and requirements of our customers, we are rapidly gaining popularity for our product base in Saudi Arabian Markets.

OUR MAJOR CORPORATE CLIENTS

» Alrefai International Company.



» Alangari Co.



» Bonyan Jeddah for construction Business.



» BMS Engineering and Services Company.



» Bridge way Contracting company.



» Nawa Real-estate development Co.



» Focal building solutions.



» Ministry of defense.



» Municipality Alhali.



» Hail contracting Co.



» Al Vasaal International Group.

» Al Mawarid Jadeed Est.

» Hada Engineering Co.

SARAYA SYSTEM 100_{MM} SLIDING WINDOW

Section

Product Specifications

- Profile Size/Depth : Frame - 100mm
Shutter - 31mm
- Assembly/Join : Frame - Joint with 45°
Shutter - Joint with 90°
- Profile Thickness : Varies from 1.3mm to 2mm
- Glazing : SG = 6mm, DG = 18mm & 24mm
- Rubber Gaskets : EPDM
- Accessories : Rollers, Handles & PVC Accessories
Available in the Local Market.

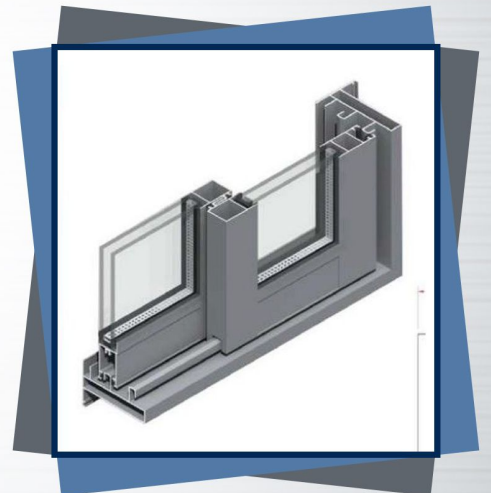

Types of Opening

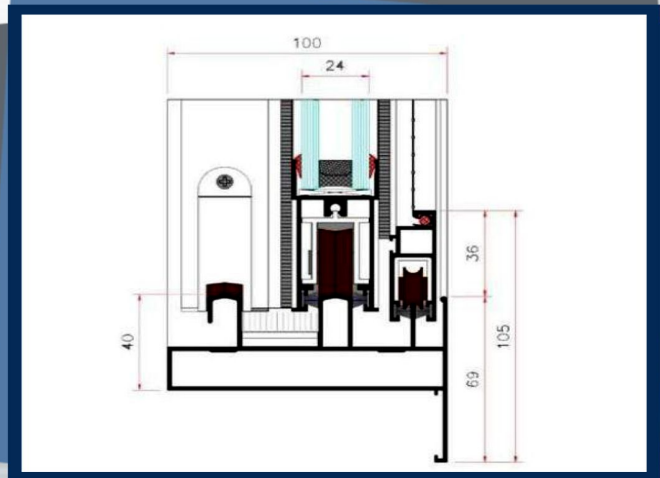
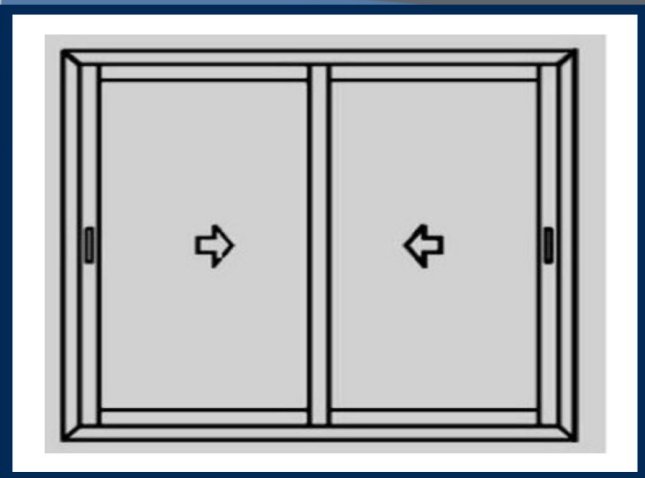

CONVENTIONAL CURTAIN WALL

Section

Product Specifications

- Profile Size/Depth : Mullions - 50mm to 195mm
Transoms - 50mm to 192mm
- Profile Thickness : Varies
- Glazing : 24mm Double Glass (6+12+6)
- Rubber Gaskets : EPDM
- Isolators : As Specified in the Catalogue
- Operable Panels : Top hung window
- Accessories : Accesories Available with GIESSE, SAVIO, MASTER, LAVAAL ...etc.

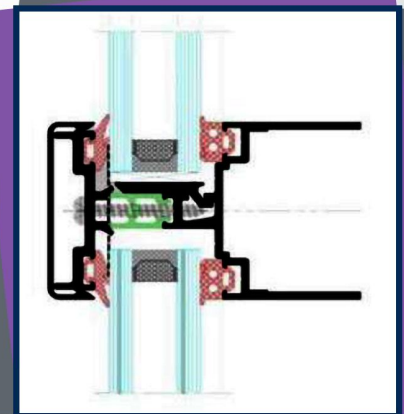
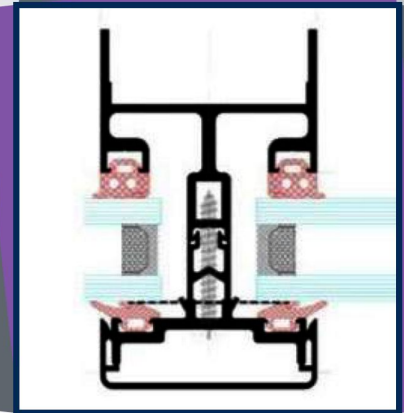

Types of Opening

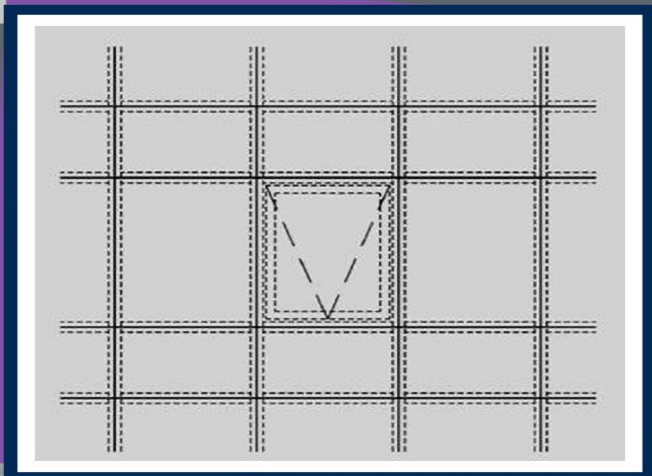

STRUCTURAL GLAZING

Product Specifications

Profile Size/Depth : Mullions - 50mm to 195mm
Transoms - 50mm to 192mm

Profile Thickness : Varies

Glazing : Top Hung = 24mm
Double Glass (6+12+6)

Rubber Gaskets : EPDM

Accessories : Accesories Available with GIESSE,
SAVIO, MASTER, LAVAAL ...etc.

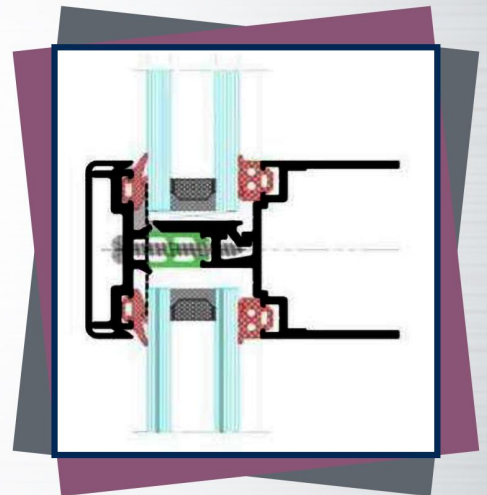
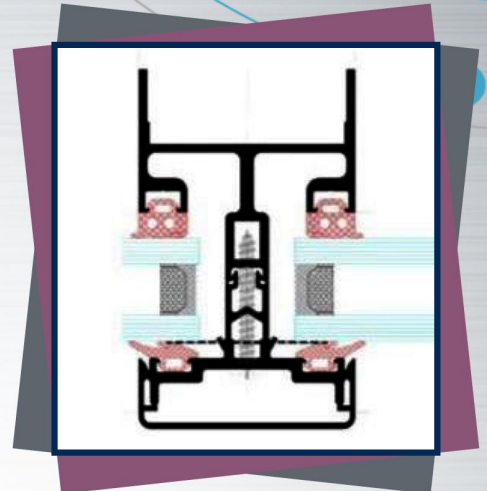

Types of Opening

Section

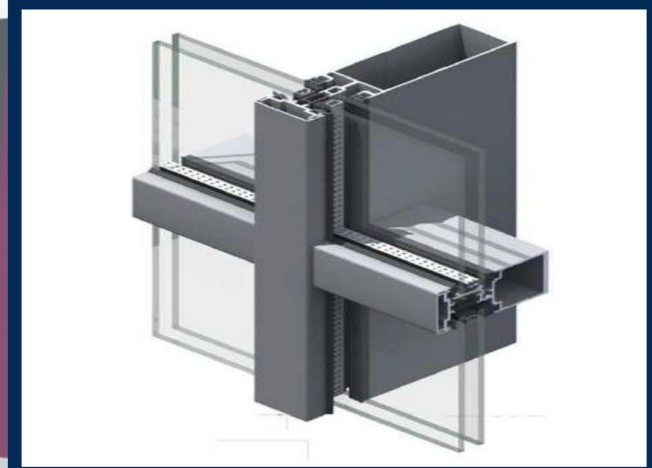
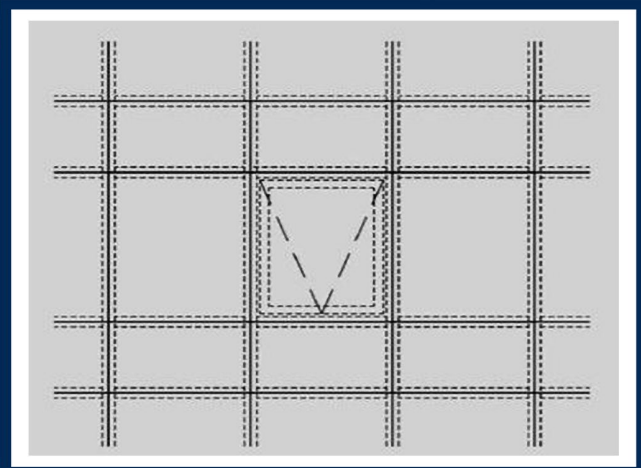

R 50 HINGED SYSTEM 100MM

HINGED DOORS

Product Specifications

- Profile Size/Depth : Frame - 100mm
Surframe - 50mm
- Assembly/Join : Frame - Joint with 45°
Surframe - Joint with 45°
- Profile Thickness : Varies from 1.8mm
- Glazing : SG = 6mm, DG = 18mm & 24mm
- Rubber Gaskets : EPDM
- Accessories : Rollers, Handles & PVC Accessories
Available in the Local Market.

Types of Opening

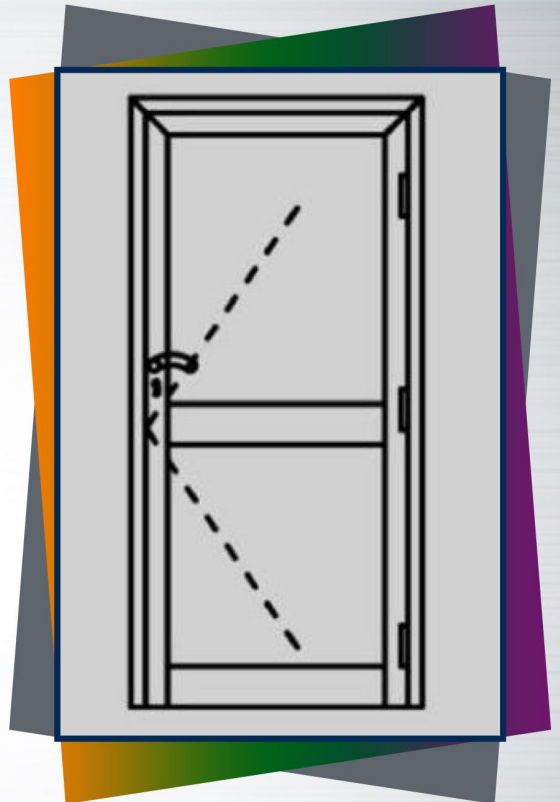

Section

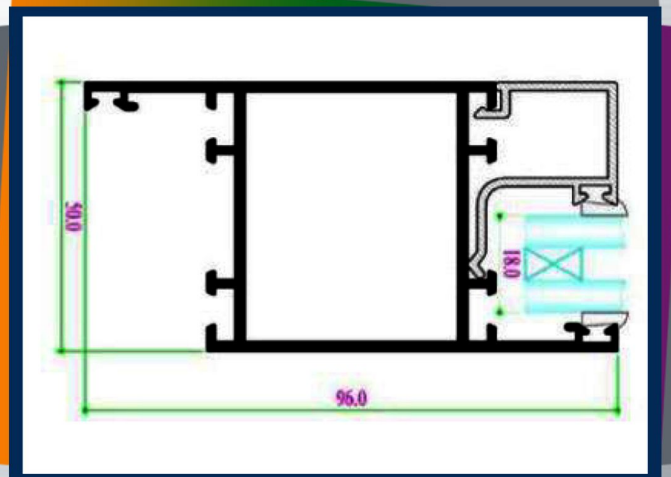
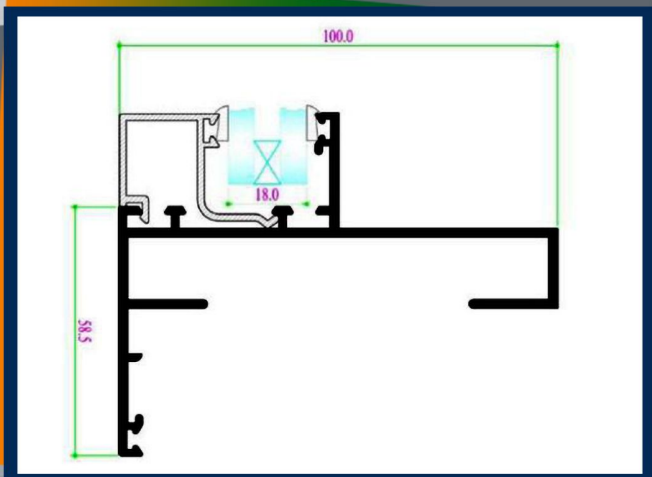

R 50 SLIDING SYSTEM 126MM SLIDING WINDOWS

Product Specifications

- Profile Size/Depth : Frame - 226mm
Shutter - 36mm
- Assembly/Join : Frame - Joint with 45°
Shutter - Joint with 45°
- Profile Thickness : Varies from 1.3mm to 2mm
- Glazing : DG = 18mm & 24mm
- Rubber Gaskets : EPDM
- Accessories : Rollers, Handles & PVC Accessories
Available in the Local Market.

Types of Opening

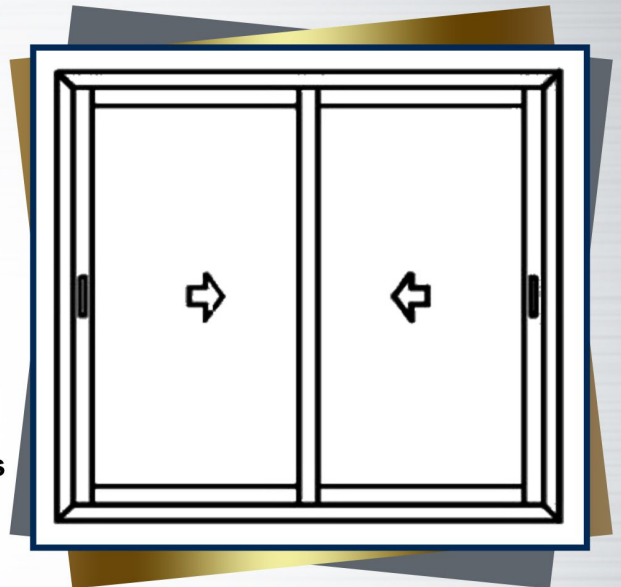

Section

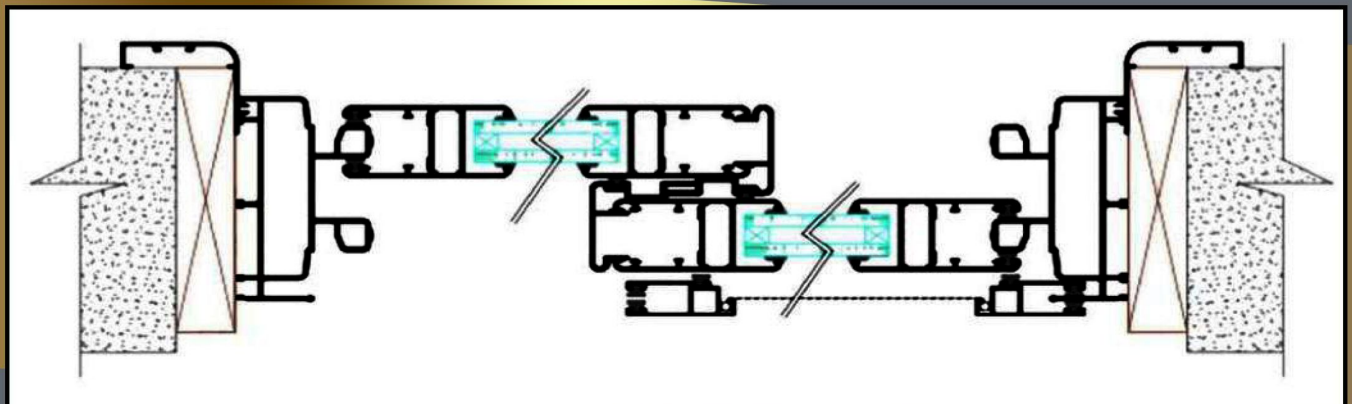

SUPER SARAYA SLIDING SYSTEM 120MM SLIDING WINDOW

Product Specifications

- Profile Size/Depth : Frame - 120mm
Shutter - 62mm,54mm,64mm.
- Assembly/Join : Frame - Joint with 45°
Shutter - Joint with 90°
- Profile Thickness : Varies from 2mm
- Glazing : DG = 18mm & 22mm
- Rubber Gaskets : EPDM
- Accessories : Rollers, Handles & PVC Accessories
Available in the Local Market.

Types of Opening

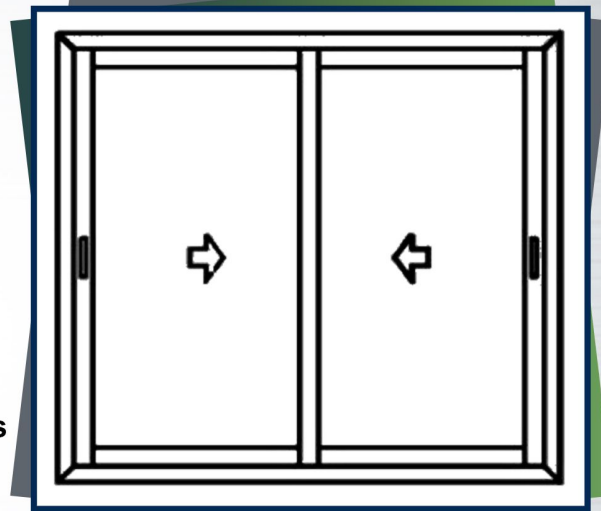

Section

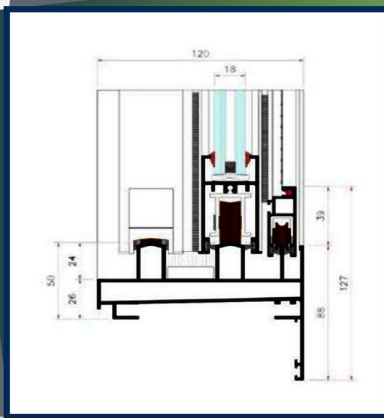
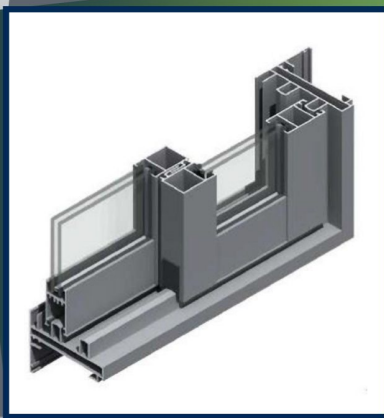

ALUMINIUM

KITCHEN

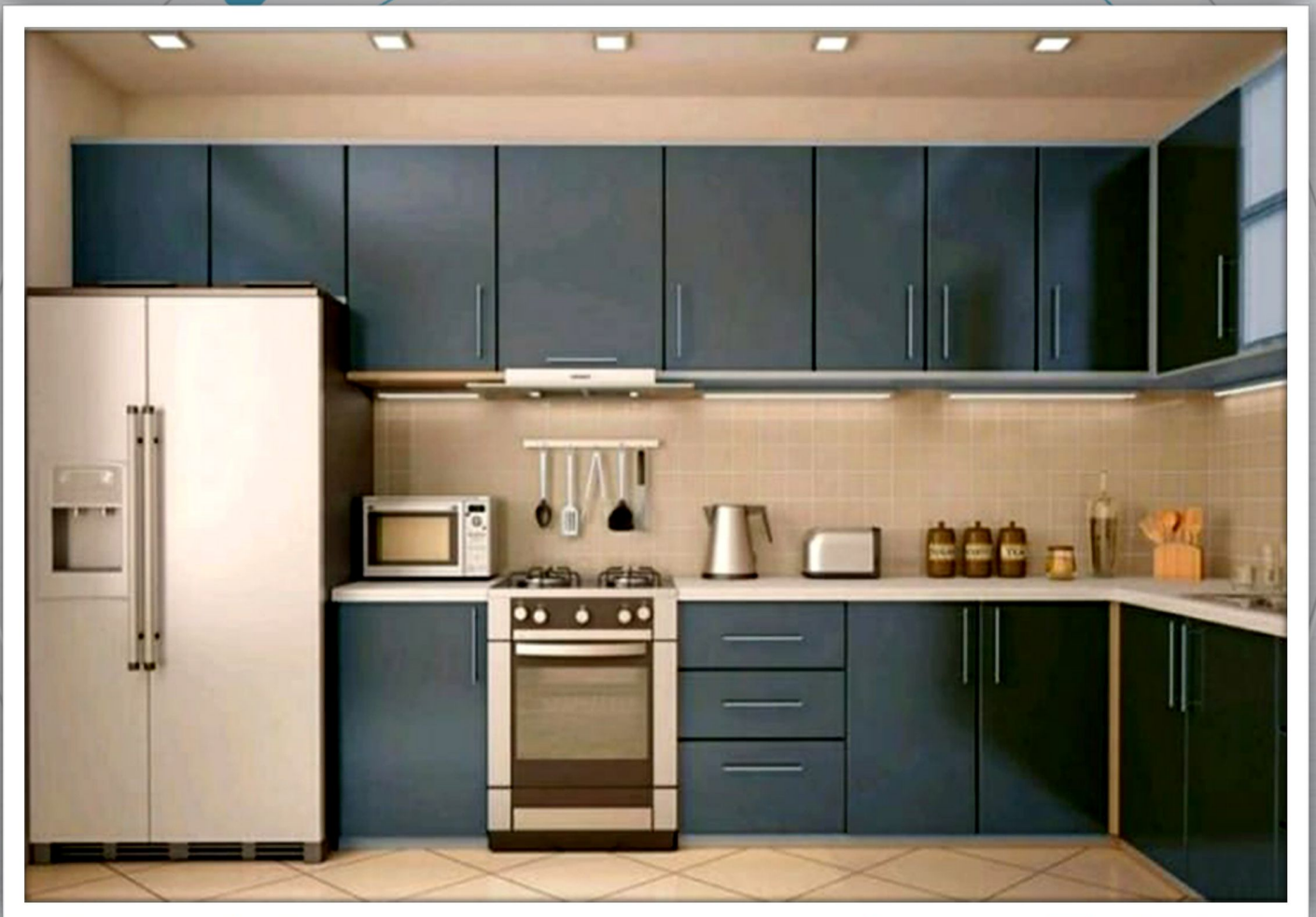

ALUMINIUM

KITCHEN



ALUMINIUM

KITCHEN



ALUMINIUM

KITCHEN

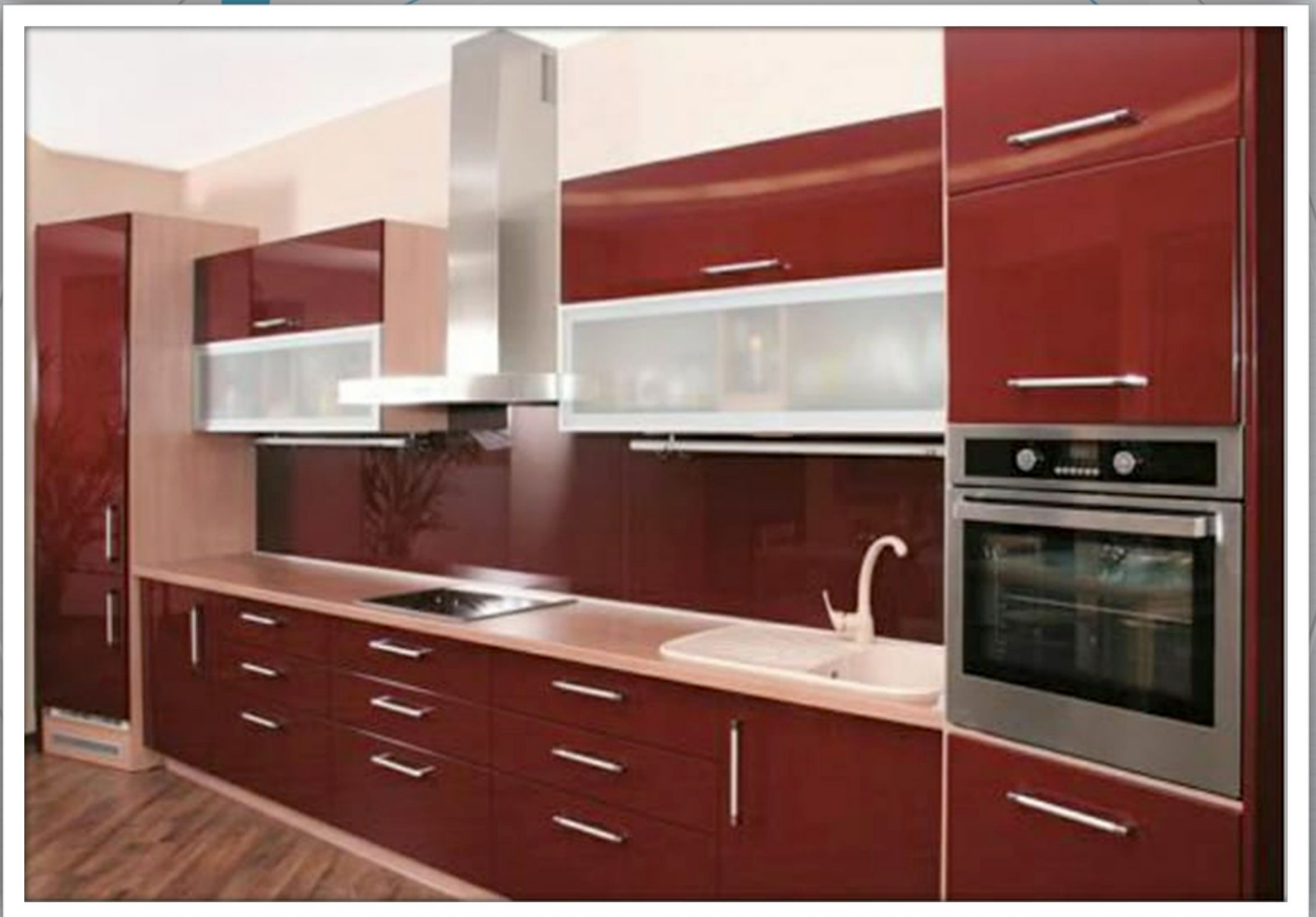

Major finished projects

MODON Ready Building Factory Projects.

Industrial Area, Jeddah, Saudi Arabia



200 Villas for General Administration of MILITARY works.

Al-Laith, Saudi Arabia.

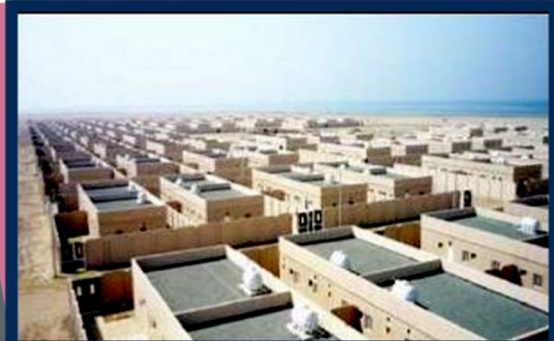

Yanbu Cement Factory Residential Villa Project.

Yanbu, Saudi Arabia.



Major finished projects

Eaden Luxury Residential Complex Jeddah, Saudi Arabia.



Masarath Towers

Obhur, Jeddah, Saudia Arabia.



Burj Al Haram-1 *Al Haram Tower-1) 28 Floor Building Makkah Al MUKarramah, Saudi Arabia.



Major finished projects

Burj Al Haram-4 (Al Haram Tower-4)
18 Floor Building
Makkah Al Mukarramah, Saudi Arabia.



Al Saadah-2
352 Villas
Obhur, Jeddah, Saudi Arabia.



Amlak Contracting co.
Private Villas
Al Ulaya, Jeddah, Saudi Arabia.

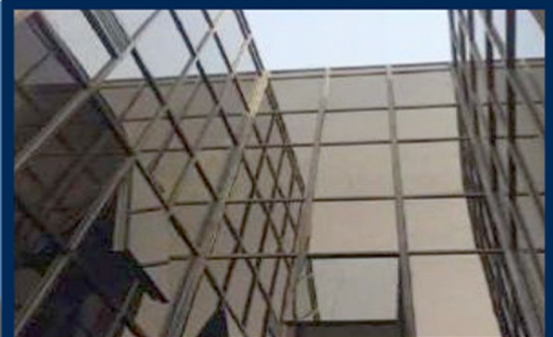
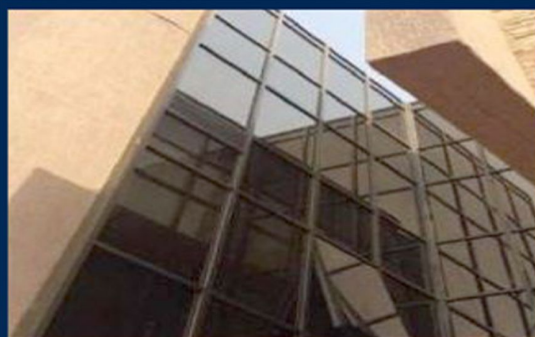

Major finished projects

Jasmine-1 NAWA
Residential Building
Al Rawdah Jeddah, Saudi Arabia.



Sheikh Musallam
Private Beach Villa
Obhur, Jeddah, Saudi Arabia.





LEGAL

DOCUMENTS

٧٠٠٦٨٤٨٦٨٨

الرقم: ٤٠٣٠٢٨٢٨٥٥

التاريخ: ١٤٣٦/٠٨/٠٨ هـ

شهادة تسجيل فرع مؤسسة

وزارة التجارة والاستثمار
Ministry of Commerce and Investment



تاريخ الميلاد: ١٤١٩ هـ

الجنسية: سعودي

اسم التاجر: فيصل محمد حسن الغامدي

مصدره: أحوال جدة

تاريخه: ١٤٣٩/٠٧/١٠ هـ

رقم السجل المدني / بطاقة الأحوال: ١١٠٦٦٤٦٩٢٨

المركز الرئيسي: جدة

هاتف: ٠١٢٦٠٥٦٥٦٥ : فاكس:

ص.ب: ٠٢٢٣٩ : الرمز البريدي: ٢٣٥٤٢

رقم سجل المركز الرئيسي: ٤٠٣٠١٤٠٤٠٨

الاسم التجاري للفرع: مصنع المدارج العالمية للسقالات المعدنية الصناعية

العنوان: جدة حي الصناعية الثانية

هاتف: : فاكس:

ص.ب: : الرمز البريدي:

النشاط: أنشطة أخرى لصناعة منتجات المعادن المشكلة الأخرى غير مصنفة في مكان آخر*

*النشاط يتطلب الحصول على ترخيص من وزارة الطاقة والصناعة والثروة المعدنية

رأس المال: ٢٥٠٠٠ : خمسة وعشرون ألف ريال فقط لا غير

اسم المدير أو الوكيل المفوض: فيصل محمد حسن الغامدي

تاريخ الميلاد: ١٤١٩ هـ

الجنسية: سعودي

مصدره: أحوال جدة

تاريخه: ١٤٣٩/٠٧/١٠ هـ

رقم السجل المدني - الإقامة: ١١٠٦٦٤٦٩٢٨

سلطات المدير

بأنه تم تسجيل هذه المؤسسة بسجل مدينة جدة

يشهد مكتب السجل التجاري بمدينة جدة

و تاريخ: ١٤٤٠/٠٨/١٦ هـ

بموجب الإيصال رقم: ٣٩٥٦٢٥٠

١٤٤٥/٠٨/١٦ هـ

وتنتهي صلاحية الشهادة في

نايف صالح الطاسان

مدير السجل التجاري:

التوقيع:



الختم

شهادة اشتراك

رقم الاشتراك: ٢٢٨٤٧٩
تاريخ الاصدار: ١٤٣٦/٠٨/٠٨ هـ
الدرجة الرابعة
تاريخ الإنتهاء: ١٤٤٥/٠٨/١٦ هـ

مصنع المدارج العالمية للسقالات المعدنية

تشهد غرفة جدة بأن

فيصل محمد حسن الغامدي

رقم السجل التجاري / الترخيص ٤٠٣٠٢٨٢٨٥٥ تاريخه ١٤٣٦/٠٨/٠٥ هـ إلى عام ١٤٤٥ هـ



مدير شؤون مراكز الخدمة
محمد بن أحمد العطاس

أي كشط أو تعديل بهذه الشهادة تعتبر لاغية
(يشطب الإنتساب في حالة شطب السجل التجاري المذكور في هذه الشهادة)

رخصة تشغيل

رقم الرخصة : 5731442515014628
 تاريخ الانتهاء : 1443/5/26

برخص ل :	مصنع المدارج العالمية للسقالات المعدنية		
رقم السجل التجاري :	4030282855	تاريخه :	1436/8/8
المدينة الصناعية :	جدة الثانية		
رقم العقد :	802111		
موقع العقار :	0150E00038		
الشروط والأنظمة :	<p>1. تعني هذه الرخصة الإذن بتشغيل المنشأة وأن المرخص له بتشغيل هذه المنشأة هو المشغل الحقيقي له وفق كيانه القانوني وتراخيصه وسجلاته ولا يحق لصاحب المنشأة التنازل عن التشغيل والرخصة أو أي جزء منها للغير..</p> <p>2. يلتزم المرخص له بالتقيد بال شروط والالتزامات المكتوبة في هذه الرخصة وبكافة الأنظمة واللوائح والشروط والتعليمات الصادرة من "مدن"، ويتم الرجوع للأنظمة واللوائح السارية المفعول المعمول بها في المملكة العربية السعودية فيما لم يرد بشأنه تنظيم لدى "مدن".</p> <p>3 . يلتزم المرخص له بتجديد هذه الرخصة خلال مدة لا تزيد عن 15 يوما بعد انتهائها.</p>		
رسم توضيحي للموقع	<p>مصنع المدارج العالمية للسقالات المعدنية</p> 		
عقد الإيجار ساري حتى : 1452/7/13 هـ			





تاريخ الإصدار: 2019/10/14
الرقم المميز: 3101985157



الهيئة العامة للزكاة والدخل
General Authority of Zakat & Tax



شهادة تسجيل في ضريبة القيمة المضافة VAT Registration Certificate

تشهد الهيئة العامة للزكاة والدخل بأن المكلف أدناه مسجل في ضريبة القيمة المضافة بتاريخ 2019/10/14

Hereby, The General Authority of Zakat & Tax (GAZT) certifies that the taxpayer below is VAT registered on 14/10/2019

Taxpayer Name:	مؤسسة احتراف للتجارة	اسم المكلف:
VAT Registration Number:	310198515700003	رقم التسجيل الضريبي:
Effective Registration Date:	2019/10/01	تاريخ نفاذ التسجيل:
Taxpayer Address:	جدة، المروة، علي القوسي المروة، 23542	عنوان المكلف:



كمكلف مسجل في ضريبة القيمة المضافة، لا يجوز لك تحصيل ضريبة القيمة المضافة من عملائك قبل تاريخ نفاذ التسجيل بالضريبة. في حال تبين غير ذلك، ستقوم الهيئة العامة للزكاة والدخل بتنفيذ الغرامات المستحقة

هذه الوثيقة مرسله من النظام الآلي ولا تحتاج إلى توقيع
- الهيئة العامة للزكاة والدخل -



تاريخ الإصدار: 2019/10/14
الرقم المميز: 3101985157



الهيئة العامة للزكاة والدخل
General Authority of Zakat & Tax



اسم المكلف: مؤسسة احتراف للتجارة
Taxpayer Name: مؤسسه احتراف للتجارة
رقم السجل/الرخصة/العقد: 4030140408
CR / License / Contract No.: 4030140408
الفترة الضريبية: ربع سنوي-Quarterly
Tax Period: Quarterly-ربع سنوي
تاريخ استحقاق أول إقرار ضريبي: 2020/01/31
First Filing due date: 2020/01/31

قائمة فروع المكلف List of Taxpayer Branches

المدينة City	اسم الفرع Branch Name	رقم الرخصة License No.	رقم السجل التجاري CR No.
جدة	مصنع المدارج العالمية للسقالات المعدنية الصناعية	2710	4030282855
جدة	مؤسسة خطوات الفرسان للتجارة	1100137562	4030235171



كمكلف مسجل في ضريبة القيمة المضافة، لا يجوز لك تحصيل ضريبة القيمة المضافة من عملائك قبل تاريخ نفاذ التسجيل بالضريبة. في حال تبين غير ذلك، ستقوم الهيئة العامة للزكاة والدخل بتنفيذ الغرامات المستحقة

هذه الوثيقة مرسله من النظام الآلي ولا تحتاج إلى توقيع
- الهيئة العامة للزكاة والدخل -



رقم الشهادة: ١٣١١٧٨٥٦٣
التاريخ: ١٤٤١/٠٩/٢٥ هـ
الرقم المميز: ٣١٠٩٨٥١٥٧



الهيئة العامة للزكاة والدخل
General Authority of Zakat & Tax

المملكة العربية السعودية
الهيئة العامة للزكاة والدخل
General Authority of Zakat & Tax

شهادة CERTIFICATE

تشهد الهيئة العامة للزكاة والدخل بأن المكلف / مؤسسة احتراف للتجارة
سجل مدني رقم ١١٠٦٦٤٦٩٢٨ وسجل تجاري رقم ٤٠٣٠١٤٠٤٠٨
قدم إقراره عن الفترة المنتهية في ١٠/٩/١٤٤١هـ.

وقد منح هذه الشهادة لتمكينه من إنهاء جميع معاملاته بما في ذلك صرف مستحقاته
النهائية عن العقود.

يسري مفعول هذه الشهادة حتى تاريخ ١٠/١/١٤٤٣ هـ الموافق ١٨/٨/٢٠٢١ م.
(العاشر من محرم ألف و أربعمئة و ثلاثة و أربعون هجري)

الفروع (٣) في النموذج المرفق



الختم الرسمي



رقم الشهادة: ١٣١١٧٨٥٦٣
التاريخ: ١٤٤١/٠٩/٢٥ هـ
الرقم المميز: ٣١٠١٩٨٥١٥٧



الهيئة العامة للزكاة والدخل
General Authority of Zakat & Tax

المملكة العربية السعودية
الهيئة العامة للزكاة والدخل
General Authority of Zakat & Tax

قائمة فروع المكلف مؤسسة احتراف للتجارة

رقم السجل	الرخصة	إسم الفرع	المدينة
٤٠٣٠٢٨٢٨٥٥	٢٧١٠	مصنع المدارج العالمية للسقالات المعدنية الصناعية	جدة
٤٠٣٠٢٣٥١٧١	١١٠٠١٣٧٥٦٢	مؤسسة خطوط الفرسان للتجارة	جدة
١٠١٠٦٢٦٨٠٠		مؤسسة احتراف للتجارة	الرياض



الختم الرسمي

هذه الوثيقة مستخرجة من النظام الآلي ولا تحتاج إلى توقيع

لا يعتد بهذه الشهادة إلا بعد التحقق من موقع الهيئة www.gazt.gov.sa

شهادة سعودية

تاريخ الإصدار : ١٤٤٢/٥/١٥
تاريخ صلاحية الشهادة : ١٤٤٢/٨/١٧
رقم الشهادة : ٢٠٠٢٠١٢٠٠٤٣٦

اسم المنشأة: مصنع المدارج العالمية للسقالات المعدنية الصناعية

رقم الملف: ١٧٥٥١٣٧-٩

سجل تجاري: ٤٠٣٠٢٨٢٨٥٥

الصادر من: جدة

تشهد وزارة العمل والتنمية الاجتماعية بأن المنشأة المذكورة أعلاه حققت نسب التوطين المطلوبة منها..
وتم منحها هذه الشهادة حسب طلبها
(الشهادة معتمدة من صاحب الصلاحية ولا تحتاج إلى توقيع أو ختم)

تعليمات:

١ - يمكن التحقق من صحة وصلاحية الشهادة عبر زيارة الرابط:

٢ - في حال اكتشاف أي عملية تزوير في الشهادة المقدمة نرجو التبليغ عن ذلك بخطاب رسمي للأمرم مكتب عمل.





رؤية
VISION
2030

مصنع المدارج العالمية للسقالات المعدنية
AL MDARIJ INTERNATIONAL SCAFFOLDING FACTORY
(Aluminium Division)

☎ 012 612 4094 ☎ 012 605 6767

📍 P.O.Box 9557, Jeddah 21423 Kingdom of Saudi Arabia

✉ Email: info@almdarij.com 🌐 www.almdarij.com

